



PROTECO®



**ELEKTRICKÁ KOSAČKA PREMIUM
1800 W / 42 CM S MULČOVANÍM**

51.06-ESM-1800-P



ORIGINÁLNY NÁVOD NA POUŽITIE PRE ELEKTRICKÚ KOSAČKU PREMIUM 1800 W.

Vážený zákazník,

ďakujeme Vám za zakúpenie elektrickej kosačky značky PROTECO. Budte si istí, že s týmto strojom získate vysoko kvalitný výrobok, ktorý je navrhnutý pre maximálnu efektivitu práce.

ÚČEL POUŽITIA

Elektrická kosačka s mulčovaním s výkonom 1800 W je určená na efektívne kosenie stredne veľkých až veľkých trávnatých plôch, pričom jej integrovaný mulčovací systém umožňuje jemné rozsekanie pokosenej trávy na malé kúsky, ktoré sú potom rozložené späť do trávniku ako prírodné hnojivo. Vďaka tomu prispieva k udržiavaniu zdravého a hustého trávniku bez nutnosti zberu alebo odvozu pokosenej trávy. Kosačka ponúka ekologickejšiu a úspornejšiu údržbu trávniku, znižuje potrebu syntetických hnojív a šetrí čas vďaka absencii nutnosti vyprázdňovania zberného koša.

BEZPEČNOSTNÉ POKYNY

Stroj smie byť používaný iba na určený účel! Akékoľvek iné použitie je považované za zneužitie.

Pre správne používanie stroja musíte tiež dodržiavať a plniť všetky bezpečnostné predpisy, pokyny na montáž, obsluhu a údržbu stanovené v tomto návode.

Všetky osoby, ktoré stroj používajú a vykonávajú jeho údržbu, musia byť oboznámené s týmto návodom a musia byť informované o možných rizikách stroja.

PRACOVNÁ OBLASŤ

- Udržujte pracovný priestor čistý a dobre osvetlený. Neporiadok a tmavé priestory môžu viesť k nehodám.
- Nepracujte s elektrickým náradím vo výbušnom prostredí, napríklad v prítomnosti horľavých kvapalín, plynov a prachu. Elektrické náradie vytvára iskry, ktoré môžu zapáliť prach alebo výpary.
- Pri práci držte deti a prizerajúce sa mimo dosahu. Rozptyľovanie môže spôsobiť stratu kontroly nad strojom.

ELEKTRICKÁ BEZPEČNOSŤ

- Zástrčky elektrického náradia musia zodpovedať zásuvke. Nikdy zástrčku žiadnym spôsobom neupravujte. S uzemneným elektrickým náradím nepoužívajte žiadne adaptérové zástrčky.
- Vyvarujte sa telesnému kontaktu s uzemnenými povrchmi, ako sú potrubia, radiátory, sporáky a chladničky. Pokiaľ je vaše telo uzemnené, existuje zvýšené riziko úrazu elektrickým prúdom.
- Nevystavujte elektrické náradie dažďu alebo mokru. Voda vnikajúca do elektrického náradia zvyšuje riziko úrazu elektrickým prúdom.
- Vyhnite sa nevhodnej manipulácii s káblom. Nikdy nepoužívajte kábel na prenášanie, ťahanie alebo odpájanie elektrického náradia. Udržujte kábel mimo dosahu tepla, oleja a ostrých hrán alebo pohyblivých častí.
- Pri práci s elektrickým náradím vonku používajte predlžovací kábel, vhodný na vonkajšie použitie.

OSOBNÁ BEZPEČNOSŤ

- Zostaňte v strehu. Pri práci s elektrickým náradím sa na svoju činnosť riadne sústreďte. Nepracujte s náradím, keď ste unavení alebo pod vplyvom drog, alkoholu alebo liekov. Chvíľka nepozornosti pri práci s elektrickým náradím môže spôsobiť vážne zranenia.
- Používajte bezpečnostné vybavenie. Vždy používajte ochranu očí. Pokiaľ to vyžadujú okolité prostredie, použite aj ďalšie bezpečnostné vybavenie, ako je maska proti prachu, protišmyková bezpečnostná obuv, alebo chrániče sluchu.
- Vyhnite sa náhodnému spusteniu. Pred zapojením sa uistite, že je vypínač vo vypnutej polohe. Vyhnite sa prenosu stroja s prstom na vypínači alebo zapojení stroja do elektriny so zapnutým vypínačom.
- Pred zapnutím stroja odstráňte všetky nastavovacie kľúče (ak sú súčasťou balenia). Kľúč pripravený k rotujúcej časti elektrického náradia môže spôsobiť zranenie.
- Vždy udržiavajte správny postoj a rovnováhu pre lepšiu kontrolu stroja v neočakávaných situáciách.
- Správne sa oblečte. Nenoste voľné oblečenie alebo šperky; Udržujte svoje vlasy, odev a rukavice mimo dosahu pohyblivých častí. Voľné oblečenie, šperky alebo dlhé vlasy môžu byť zachytené pohyblivými časťami.

POUŽÍVANIE ELEKTRICKÉHO NÁRADIA A STAROSTLIVOSŤ

- Stroj nepreťažujte. Stroj bude robiť prácu lepšie a bezpečnejšie pri rýchlosti, pre ktorú bolo navrhnuté.
- Nepoužívajte stroj, pokiaľ ho nie je možné zapnúť a vypnúť vypínačom. Akékoľvek elektrické náradie, ktoré nie je možné ovládať vypínačom, je nebezpečné a musí byť opravené.
- Pred vykonávaním akýchkoľvek opráv či výmene príslušenstva vždy odpojte zástrčku od zdroja napájania.
- Nepoužívané elektrické náradie skladujte mimo dosahu detí a nedovoľte osobám, ktoré nie sú oboznámené s elektrickým náradím alebo s týmito pokynmi, aby s elektrickým náradím pracovali. Elektrické náradie je v rukách nepreškolených používateľov nebezpečné.
- Pravidelne stroj kontrolujte. Zamerajte sa najmä na možné vychýlenie alebo zablokovanie pohyblivých dielov, poškodenie dielov a ďalších problémov, ktoré môžu ovplyvniť prevádzku elektrického náradia. Ak je stroj poškodený, nechajte ho pred použitím opraviť.
- Rezné nástroje udržiavajte ostré a čisté. Riadne udržiavané rezné nástroje s ostrými reznými hranami sa menej zasekávajú a ľahšie sa ovládajú.
- Stroj používajte iba na účel, na ktorý bol vyrobený. Použitie elektrického náradia na iné než na určené činnosti, môže byť nebezpečné!

SERVIS

- V prípade potreby, nechajte stroj opraviť kvalifikovanou osobou a dohľadnite, aby boli pri oprave použité iba originálne náhradné diely. Tým zaistíte zachovanie bezpečnosti elektrického náradia.

DODATOČNÉ BEZPEČNOSTNÉ PRAVIDLÁ PRE ELEKTRICKÚ KOSAČKU

Prečítajte si pozorne pokyny. Zoznámte sa s ovládacími prvkami a správnym používaním stroja. Nikdy nedovoľte deťom tento stroj používať. Nikdy nedovoľte stroj používať osobám, ktoré nie sú oboznámené s týmito pokynmi. Vyvarujte sa práci v blízkosti ostatných osôb, najmä ak sú v blízkosti deti alebo domáce zvieratá.

Prevádzkovateľ alebo užívateľ je zodpovedný za nehody, ohrozenie iných osôb alebo ich majetku. Pri prevádzke stroja vždy noste pevnú obuv dlhé nohavice. Nepracujte so strojom, ak ste bosí alebo v otvorených sandáloch.

Dôkladne skontrolujte oblasť, kde budete stroj používať, a odstráňte všetky kamene, polená, drôty, kosti a iné cudzie predmety. Pred použitím vždy vizuálne skontrolujte, či rotujúce časti nie sú opotrebované alebo poškodené. Opotrebované alebo poškodené diely vymieňajte v sadách, aby ste zachovali rovnováhu.

Stroj používajte iba za denného svetla alebo v dobrom umelom osvetlení. Vyvarujte sa prevádzky stroja vo vlhkej tráve. Na svahoch sa vždy uistite, že udržujete dostatočnú vzdialenosť od v prípade nečakaného uvoľnenia stroja. Vždy pracujte naprieč svahom, nikdy nie hore a dole. Neprevádzkujte stroj na príliš strmých svahoch.

Pri cúvaní alebo priťahovaní zariadenia smerom k sebe buďte veľmi opatrní. Pokiaľ je potrebné spotrebič nakloniť, vždy sa uistite, že rotujúce časti už nie sú v pohybe. Nepoužívajte sekacie zariadenie pri prechádzaní iných povrchov ako trávy, pri preprave zariadenia na pracovnú plochu či pri preprave z pracovnej plochy.

Spotrebič nikdy neprevádzkujte s chybnými ochrannými krytmi alebo bez nainštalovaných bezpečnostných prvkov, ako sú deflektory a lapače. Zapnite motor podľa pokynov as nohami v dostatočnej vzdialenosti od rotujúcich častí. Na spustenie stroja, je potrebné stroj nakloniť. V tomto prípade ho nenakláňajte viac, než je nevyhnutné a zdvihnite iba časť vzdialenejšiu od obsluhy. Pred vrátením stroja na zem sa vždy uistite, že sú obe ruky v prevádzkovej polohe. Vyvarujte sa umiestnenia rúk či nôh do blízkosti rotujúcich častí. Nikdy nedvíhajte ani neprenášajte stroj, pokiaľ je motor v chode.













Vytiahnite zástrčku zo zásuvky:

- Kedykoľvek opustíte stroj.
- Pred odstránením upchatia.
- Po náraze na cudzí predmet. Skontrolujte, či nie je spotrebič poškodený av prípade potreby urobte opravy.
- Pokiaľ spotrebič začne abnormálne vibrovať, okamžite ho skontrolujte.

Keď stroj pracuje v hustom kroví alebo narazí na prekážky, ktoré nemôže pokosiť, nôž sa zastaví a teplota stroja sa zvýši. Pre prípad prílišnej teploty, či napätia je zariadenie vybavené automatickou ochranou proti preťaženiu, ktoré automaticky stroj vypne (hlavným účelom je ochrana a predĺženie životnosti stroja). V danej situácii na chvíľu uvoľnite spúšť a odpojte stroj od zdroja napájania. Nechajte stroj vychladnúť (1 až 2 minúty) a potom znovu zapojte do elektriny a znovu zapnite.

SYMBOLY

Typový štítek na vašom náradí môže obsahovať symboly nižšie, ktoré predstavujú dôležité informácie o produkte alebo pokyny na jeho použitie.

 	<p>Pred použitím si riadne prečítajte návod na obsluhu. Dodržujte bezpečnostné pokyny.</p>
 	<p>Používajte predpísané ochranné pomôcky.</p>
 	<p>Nepoužívajte za mokra av daždi.</p>
 	<p>Odletujúce častice. Dodržujte bezpečnú vzdialenosť ostatných osôb.</p>
 	<p>Pozor! Rotujúce nože a časti. Pozor nebezpečenstvo amputácie končatín! Pred servisnými úkonmi a po ukončení práce odpojte vidlicu prívodného kábla zo zásuvky.</p>
 	<p>Prívodný kábel udržiavajte v bezpečnej vzdialenosti od prístroja, pozor, nebezpečenstvo jeho preseknutia. Pri poškodení prívodného kábla ihneď odpojte vidlicu zo zásuvky.</p>

ROZPIS SÚČASTÍ



1.	Horný diel rukoväte	4.	Zberný kôš na trávu	7.	Nastavenie výšky kosenia
2.	Spodný diel rukoväte	5.	Kolesá		
3.	Spínač	6.	Kryt motora		

TECHNICKÉ SPECIFIKACE

Typové označenie	51.06-ESM-1800-P
Napätie	230 - 240 V / 50 Hz
Menovitý výkon	1800 W
Počet otáčok (naprázdno)	3250 ot. za min.
Výška kosenia	25 - 75 mm (5 pozic)
Záber kosenia	42 cm
Objem zberného koša	40 l
Priemer kolies (predné / zadné)	6" / 9"
Hmotnosť	12,5 kg

NÁVOD NA MONTÁŽ

1. Nasadte držiak kábla na hornú rukoväť (obr. A)
2. Spojte hornú a spodnú rukoväť pomocou dodaných skrutiek a rýchlopínačov (obr. B)
3. Spojte spodný diel rukoväte s telom kosačky pomocou dodaných skrutiek a rýchlopínačov. Nezabudnite medzi ozubené segmenty pre nastavenie pozície umiestniť pružiny. (obr. C)
4. Natlačte všetky kolesá na nápravy, zaistite závlačkou a nasadte kryty kolies (obr. D/H)
5. Upevnite káble pomocou držiakov. (obr. E)
6. Zostavte zberný kôš na trávu. Jednotlivé diely sa do seba jednoducho zacvaknú. (obr. F)
7. Zdvihnite zadný kryt kosačky a zaveste zberný kôš. (obr. G)

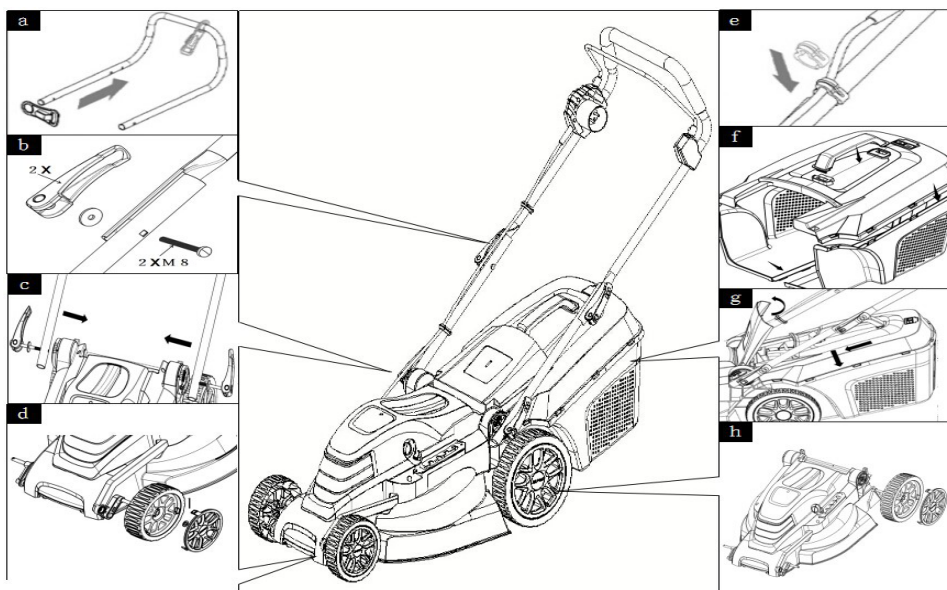

NASTAVENIE VÝŠKY KOSENIA

⚠ UPOZORNENIE! Pred nastavením výšky sa uistite, že je kosačka vypnutá a čepeľ sa netočí!

Výšku kosenia nastavíte pomocou páky na ľavej strane krytu motora. Páku je možné jednoducho vyradiť z existujúcej pozície a usadiť do novej pozície podľa potreby. Vybrať si možno celkom z 5 prednastavených výšok kosenia.

2 c

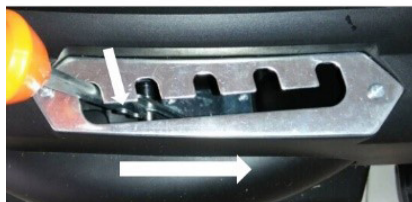

PREVÁDZKA

PRIPOJTE KOSAČKU K ZDROJU NAPÁJANIA

⚠ **VAROVANIE!** Pred pripojením k elektrickej sieti vždy skontrolujte, či je vypínač vo vypnutej polohe. Zapojte do zdroja napájania chráneného prúdovým chráničom.

ZAPÍNANIE / VYPINANIE (obr. 3)

⚠ **POZOR!** Nezapínajte kosačku, pokiaľ je umiestnená vo vysokej tráve.

Stlačte bezpečnostné tlačidlo (A) zostavy spínača a potom pritiahnite páčku spínača (B) smerom k sebe (k rukoväti). Držte spínaciu páku a uvoľnite bezpečnostné tlačidlo (A). Ak chcete kosačku zastaviť, uvoľnite spínaciu páku. Kosačka sa automaticky vypne.

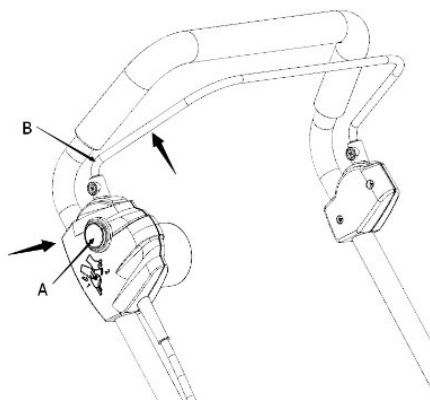

KOSENIE

Aby ste dosiahli optimálne výsledky kosenia a znížili riziko prerezania sieťového kábla, odporúčame séct nasledovne:

- Prevažnú časť sieťového kábla umiestnite v blízkosti východiskového bodu.
- Zapnite kosačku.
- Postupujte podľa obr. 4.

⚠ **UPOZORNENIE!** Vždy si strážte, kde sa nachádza prívodný kábel a držte ho mimo oblasti kosenia.

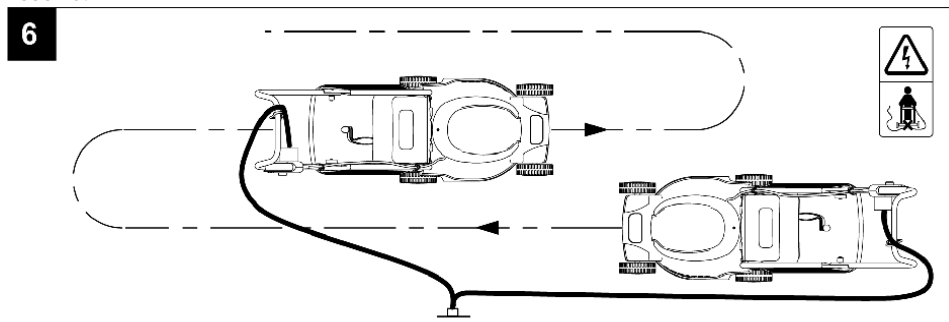

ÚDRŽBA ČEPELA

- Čepeľ pravidelne očisťujte od trávy, hliny a ďalších nečistôt.
- Pred prácou vždy starostlivo skontrolujte stav čepele.
- Pokiaľ sú nože tupé, naostrite ich alebo vymeňte celú čepeľ.
- Ak je čepeľ poškodená, vymeňte ju za novú.
- Pokiaľ sa čepeľ pretáča, dotiahnite ju kľúčom.

VÝMENA ČEPELA

⚠ VAROVANIE! Dodržujte nasledujúce opatrenia:

- Než budete pokračovať, odpojte kosačku od siete a počkajte, kým sa nôž neprestane otáčať.
- Dávajte pozor, aby ste sa neporezali. Na uchopenie čepele používajte odolné rukavice alebo handričku.
- Na výmenu používajte iba rovnaký typ sekacieho noža
- Nikdy bezdôvodne nevyberiete obežné koleso, ktoré sa nachádza pod nožom.

VÝMENA

- Otočte kosačku na bok
- Umiestnite na hriadeľ puzdro na upevnenie čepele
- Umiestnite čepeľ
- Vložte skrutku čepele do otvoru na usadenie
- Všetko riadne dotiahnite

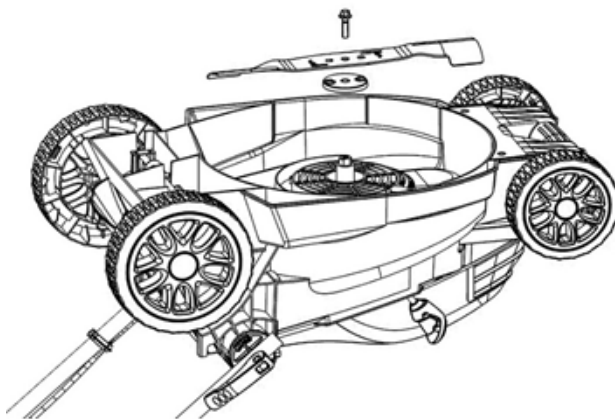

ÚDRŽBA

1. Udržujte všetky matice a skrutky utiahnuté.
2. Pravidelne kontrolujte stav zberného koša.
3. Opotrebované alebo poškodené diely ihneď vymeňte.
4. Používajte iba originálne diely určené pre tento typ kosačky.
5. Pri nastavovaní kosačky buďte opatrní, aby nedošlo k zachyteniu prstov medzi pohyblivým nožom a pevnými časťami stroja.
6. Pravidelne premazávajte čapy kolies.
7. Skladujte kosačku na suchom mieste.

LIKVIDÁCIA

Po ukončení životnosti prístroj, príslušenstvo a obal odovzdajte v súlade s požiadavkami na ochranu životného prostredia do recyklačnej zberne.

Elektrické prístroje nepatria do komunálneho odpadu.

Evidenčné číslo výrobcu: 02355/05-ECZ



INFORMÁCIE

Firma PROTECO náradie s.r.o. nie je zodpovedná za škody alebo zranenie spôsobená nesprávnym používaním.

Všetky informácie, vyobrazenia a špecifikácie sa zakladajú na najnovších informáciách o výrobku, ktoré boli k dispozícii v čase vytlačenia tohto návodu.

Na pracovnom mieste sa môžu vyskytnúť faktory, ktoré môžu ovplyvniť hodnoty, ktoré majú trvalé účinky, charakterizujúce pracovný priestor ako sú zdroje prachu, hluku atď.

Prípustné hodnoty na pracovnom mieste môžu byť tiež rôzne v jednotlivých krajinách.

Informácie slúžia užívateľovi zariadenia na lepšie zhodnotenie nebezpečenstva a rizík.

Výrobca si vyhradzuje právo na technické, estetické a funkčné zmeny svojich výrobkov bez predchádzajúceho upozornenia. Je to v súvislosti so snahou výrobcu o vývoj a inováciu svojich výrobkov.

Zmeny obrazovej a textovej informácie a tlačové chyby vyhradené.

VYHLÁSENIE O ZHODE**VYHLÁSENIE O ZHODE**

Výrobca: PROTECO náradí s.r.o.
Radlická 2487/99, 150 00 Praha 5
Česká republika, IČO: 47453630

Dodávateľ pre Slovenskú republiku:

PROTECO náradie s.r.o.
Blagoevova 9, 851 04 Bratislava – Petržalka, IČO: 50 635 875

Označenie výrobku: 51.06-ESM-1800-P kosačka elektrická s mulčovaním PREMIUM 42 cm/1800 W
Typ: ZF6103A1

Výrobok: spĺňa všetky príslušné ustanovenia technických predpisov, tj Predmetných smerníc Európskych spoločností.

Pri posúdení zhody boli použité nasledovné normy:

EN 62841-1-2015/A11:2022
EN IEC 62841-5-3-2021/A11:2021
EN IEC 55014-1:2021
EN IEC 55014-2:2021
EN IEC 61000-3-2:2019/A1:2021
EN 61000-3-3:2013/A2:2021
AfPS GS 2019:01 PAK

Garantovaná hladina akustického výkonu LWA 96 dB (A).
Nameraná hladina akustického výkonu Lwa 94,4 dB (A).
Garantovaná hladina akustického výkonu LpA 70 dB (A).

Posúdenie zhody bolo vydané na základe skúšok vykonaných skúšobňou:

TÜV SÜD Products Service GmbH, Ridlerstrasse 65, 80339 München, Nemecko a TÜV SÜD Certification and Testing (China) Co.,Ltd. Ningbo Branch, Gaoxin Distr. Ningbo 315000.

Na základe certifikátov a test reportov: M8A 088784 0065, 874032305203-00, E8A 088748 0018, 878882009503-06, 70.403.16-335.04-05, OR/018531/003.

Posledné dvojčíslenie roku v ktorom bolo označenie CE na výrobok umiestnené: 24

Osoba poverená kompletáciou technickej dokumentácie: Libor Knap
Podbrézí 63
518 03

V Bratislave, dňa 06.09.2024

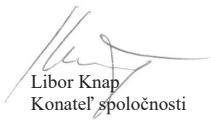

Libor Knap
Konateľ spoločnosti

PROTECO náradie s.r.o.
Blagoevova 9
Bratislava-mestská časť Petržalka 851 04
IČ: 50635875 DIČ: 2120403230
IČ DPH: SK2120403230

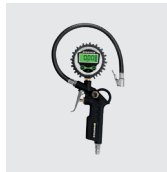
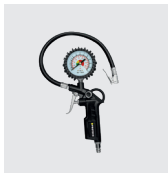

PROTECO®

Dodávateľ pre SK:
PROTECO náradie s.r.o.
www.proteco-naradie.sk
 Blagoevova 9
 Bratislava - Petržalka 851 04



SPOLIAHLIVÉ NÁRADIE, KTORÉ VYDRŽÍ

